



CE

319S63PL

CENTRALA STERUJĄCA
DO SIŁOWNIKÓW ZASILANYCH NAPIĘCIEM 230 V

Z
SERIA

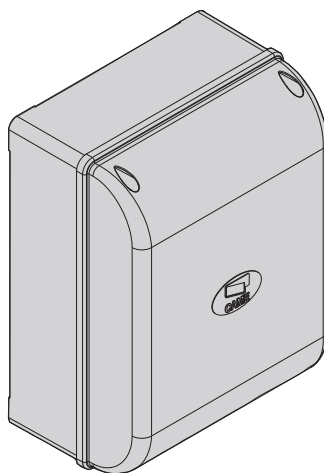

INSTRUKCJE INSTALACJI

ZF1N



Polski



PL

„WAŻNE INFORMACJE DOTYCZĄCE BEZPIECZEŃSTWA PODCZAS INSTALACJI”

„UWAGA: NIEPRAWIDŁOWO WYKONANA INSTALACJA MOŻE SPOWODOWAĆ POWAŻNE SZKODY. NALEŻY PRZESTRZEGAĆ WSZYSTKICH ZALECEŃ DOTYCZĄCYCH INSTALACJI”

„NINIEJSZE INSTRUKCJE SĄ PRZEZNACZONE DLA AUTORYZOWANYCH INSTALATORÓW LUB WYKWALIFIKOWANEGO PERSONELU”

1 Znaczenie symboli

-  Ten symbol oznacza akapity, które należy uważnie przeczytać.
-  Ten symbol oznacza akapity dotyczące bezpieczeństwa.
-  Ten symbol oznacza uwagi, które należy przekazać użytkownikowi.

2 Przeznaczenie i zakres użytkowania

2.1 Przeznaczenie

Centrala sterująca ZFIN została zaprojektowana do sterowania automatyką do bram skrzydłowych ATI, FERNI, FAST, KRONO, zasilanych napięciem 230 V.

 Każdy sposób instalacji i użytkowania inny, niż opisany w niniejszych instrukcjach jest niedozwolony.

2.2 Zakres zastosowania

Całkowita moc podłączonego silownika nie może przekraczać 320 W.

3 Normy

CAME Cancelli Automatici jest zakładem posiadającym certyfikat odnośnie systemu zarządzania jakością zakładową ISO 9001 oraz zarządzania środowiskiem ISO 14001. Zakład Came projektuje i produkuje całkowicie we Włoszech.

Produkt będący przedmiotem niniejszych instrukcji jest zgodny z następującymi przepisami prawnymi: *patrz deklaracja zgodności*.

4 Opis

Wyrób w całości zaprojektowany i wyprodukowany przez CAME Cancelli Automatici S.p.A.

Zasilanie 230 V AC podane na zaciski L1 i L2. Wejście do centrali jest chronione przez bezpiecznik 5 A podczas, gdy bezpiecznik 3.15 A jest odpowiedzialny za ochronę niskonapięciowych sterowań (24 V).

Uwaga! Całkowita moc akcesoriów (24 V) nie może przekraczać 20 W.

Wszystkie obwody są chronione przez bezpieczniki szybkie, patrz tabela.

Centrala oferuje użytkownikowi sterowanie i korzystanie z następujących funkcji:

- automatyczne zamykanie po wydaniu polecenia otwierania;
- sterowanie w trybie TOTMAN (operator obecny);

Dostępne sterowania:

- otwieranie/zamykanie;
- STOP.

Interwencja fotokomórek po wykryciu przeszkody może spowodować:

- ponowne otwarcie, jeżeli trwała faza zamykania bramy;
- STOP.

Regulacje:

- czas automatycznego zamykania;
- czas opóźnienia zamknięcia przez silownik nr 2;
- czas pracy.

Do centrali można podłączyć także:

- elektrozamek 12 V;
- lampę sygnalizującą otwartą bramę.

DANE TECHNICZNE

Zasilanie	230 V - 50/60 Hz
Maksymalny pobór mocy	320 W
Pobór prądu w stanie spoczynku	40 mA
Maksymalny pobór mocy dla akcesoriów zasilanych napięciem 24V	20 W
Klasa izolacji obwodów	□
Materiał obudowy	ABS
Stopień ochrony obudowy	IP54
Temperatura robocza	- 20° / + 55° C

TABELA BEZPIECZNIKÓW

obwód:	bezpiecznik:
Płyta elektroniczna (zasilanie sieciowe)	5 A
Urządzenia sterujące i akcesoria	3.15 A

4.1 Wymiary zewnętrzne obudowy centrali

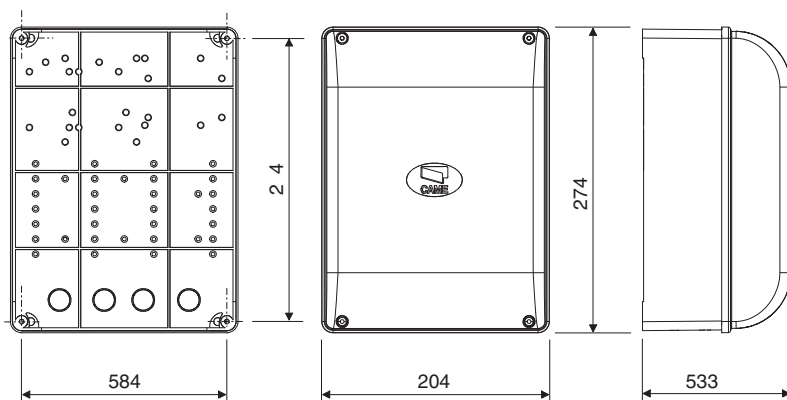

4.2 Widok elektroniki

1. Kostki połączeniowe
2. Bezpiecznik sieciowy 5 A
3. Bezpiecznik akcesoriów 3.15 A
4. Przyciski zapamiętywania kodu radiowego "PROG"
5. Regulacja opóźnienia siłownika nr 2 przy zamykaniu
6. Regulator czasu pracy
7. Regulator czasu zamykania automatycznego
8. Przełącznik funkcji
9. Gniazdo karty częstotliwości
10. Dioda LED
11. Ogranicznik momentu silnika
12. Transformator

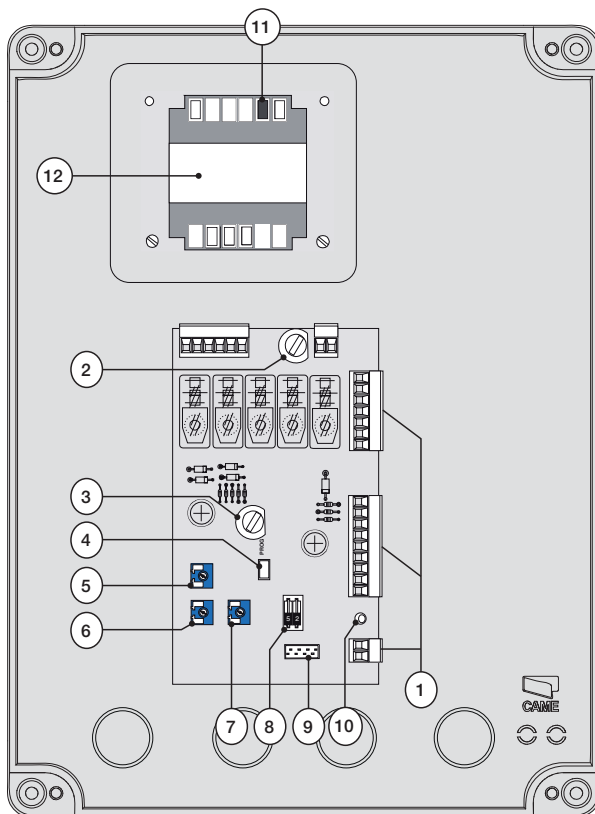

⚠ Uwaga! Przed wykonaniem jakichkolwiek prac na urządzeniu, odłączyć zasilanie sieciowe oraz baterie awaryjne (jeśli obecne).

⚠ Podłączyć przewody odchodzące z płyty do gniazd na kondensatorze.

5 Instalacja

5.1 Czynności przed instalacją

⚠ Przed przystąpieniem do instalacji jest konieczne:

- Zweryfikować, czy powierzchnia montażu centrali znajduje się w miejscu chronionym od wstrząsów czy uderzeń, czy punkty mocowania są solidne i czy montaż odbywa się przy użyciu elementów odpowiednich (śruby, kołki, itp.) do powierzchni.
- Zaopatrzyć się w odpowiedni wyłącznik dwubiegunowy z rozwarciem styków powyżej 3 mm, dla umożliwienia odłączenia zasilania
- ⚡ Zweryfikować, czy ewentualne połączenia wewnątrz obudowy (wykonane dla ciągłości obwodu zabezpieczającego) posiadają dodatkową izolację w stosunku do innych wewnętrznych elementów przewodzących..
- Przygotować odpowiednie rury i korytka kablowe dla przeprowadzenia przewodów elektrycznych dla ochrony przed uszkodzeniami mechanicznymi.

5.2 Narzędzia i materiały

Upewnij się, czy zostały przygotowane wszystkie narzędzia i materiały niezbędne dla bezpiecznego wykonania instalacji, zgodnie z obowiązującymi przepisami. Oto kilka przykładów.

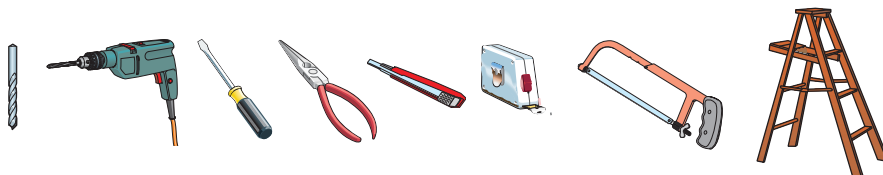

5.3 Mocowanie i montaż obudowy

1) Przymocować podstawę centrali w zabezpieczonym miejscu, zaleca się stosować śruby o maksymalnej średnicy 6 mm z łbem płaskim o nacięciu krzyżowym.

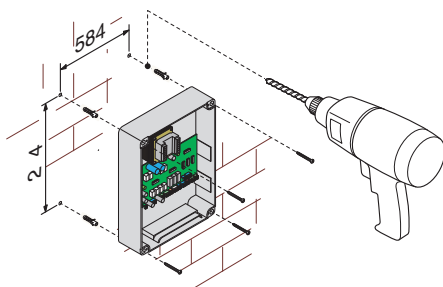

2) Wykonać otwory w podłożu przez otwory przygotowane fabrycznie i włożyć łącznie z rurami karbowanymi do przeprowadzenia przewodów elektrycznych.

N.B.: otwory zaznaczone fabrycznie mają różne średnice: 23, 29 i 37 mm.

Uważać, aby nie uszkodzić karty elektronicznej wewnątrz centrali!!

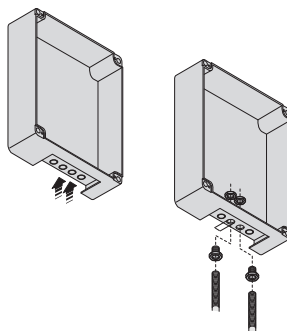

3) Po dokonaniu regulacji i ustawień przymocować pokrywę przy pomocy śrub dołączonych do produktu.

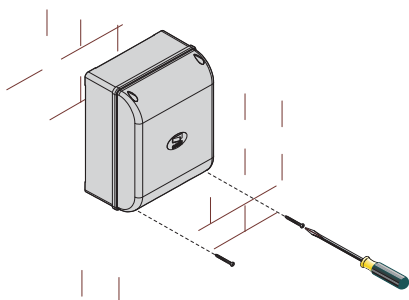

6 Schematy podłączenia urządzeń

Siłownik

Siłownik nr 1 opóźnienie przy otwieraniu

Siłownik nr 2 opóźnienie przy zamykaniu

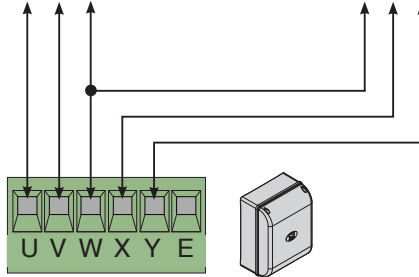

Zasilanie



Zasilanie centrali sterującej 230 V AC, 50/60 Hz

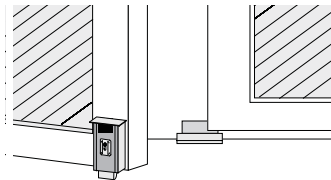

Zaciski do zasilania akcesoriów napięciem 24 V AC. Maksymalna dozwolona moc: 20 W

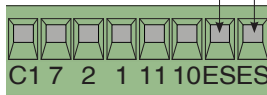

Podłączenie elektrozamka (12 V - 15 W maks.)

Urządzenia sygnalizacyjne

Lampa sygnalizacyjna (Obciążalność styku: 230 V AC - 25 W maks.)
Miga w trakcie otwierania i zamykania bramy.

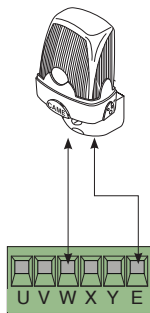

Lampa kontrolna otwartej bramy (Obciążalność styku: 24 V - 3 W max.)
Sygnalizuje pozycję otwartej bramy, gaśnie, gdy brama jest zamknięta.

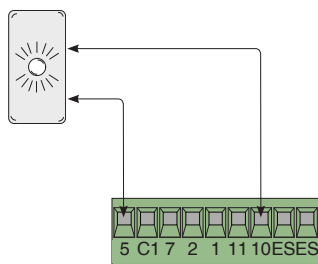

Urządzenia zabezpieczające

C1 = Styk (N.C.) ponowne otwieranie w fazie zamykania

- Wejście dla urządzeń zabezpieczających takich jak, fotokomórki, listwy bezpieczeństwa i innych urządzeń zgodnych z wymogami norm EN 12978. W trakcie zamykania automatyki otwarcie styku powoduje odwrócenie ruchu, aż do całkowitego otwarcia bramy.

Jeżeli nie będzie używany, zewrzeć styk 2-C1.

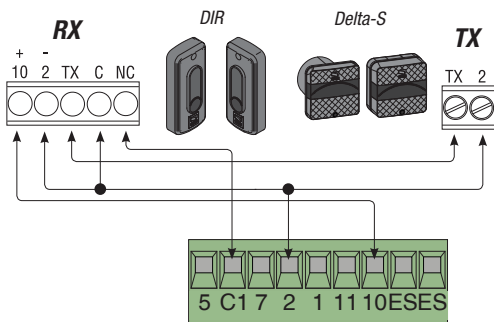

C1 = Styk (N.C.) ponowne otwieranie w fazie zamykania

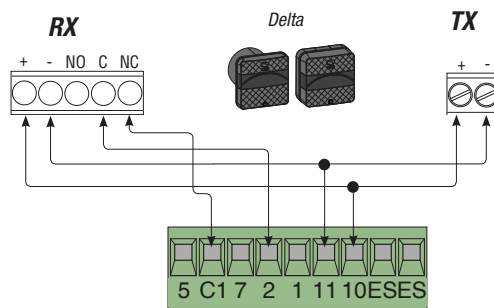

Urządzenia sterujące

Przycisk stop (*styk N.C.*)

- Przycisk zatrzymywania bramy z wykluczeniem cyklu zamykania automatycznego, aby przywrócić ruch skrzydeł, naciśnięć przycisk sterowania lub przycisk pilota.

Jeżeli nie będzie używany, zewrzeć styk 1-2.

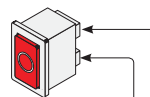

Przełącznik kluczowy i/lub przycisk do wydawania poleceń (*styk N.O.*)

- Polecenia otwierania i zamykania są wydawane przez naciśnięcie przycisku lub przez obrócenia kluczy w przełączniku.

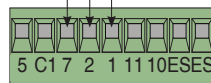

7 Wybór funkcji

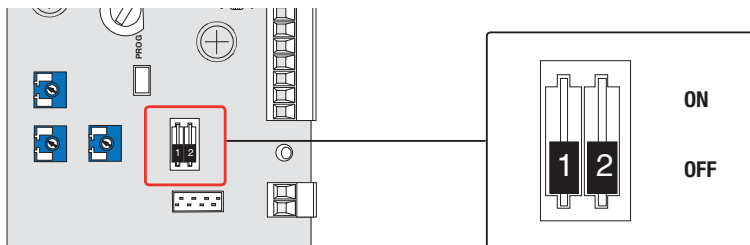

- 1 ON - Aktywowana funkcja automatycznego zamykania; (1 OFF-dezaktywowana)
- 2 ON - „Otwieranie-stop-zamykanie-stop” za pomocą przycisku (2-7) oraz pilotem aktywowane;
- 2 OFF - „Otwieranie-zamykanie” za pomocą przycisku (2-7) oraz pilotem aktywowane;

8 Regulacje

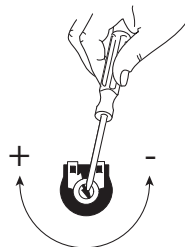
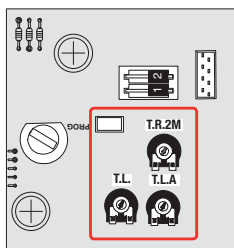

Regulator T.R.2M. = Regulacja czasu opóźnienia siłownika nr 2 od min. 1 sekundy do maks. 10 sekund.

Regulator T.L. = Regulacja czasu pracy od minimum 15 sekund do maksimum 120 sekund. (Uwaga: regulując minimalny czas pracy, aktywuje się funkcję TOTMAN).

Regulator T.L.A. = Regulacja czasu pracy od minimum 0 sekund do maksimum 120 sekund.

9 Ogranicznik momentu silnika

W celu zmiany momentu silnika, przemieścić łącznik faston (z przewodem czarnego koloru) w jedną z 4 pozycji; 1 min. - 4 maks.

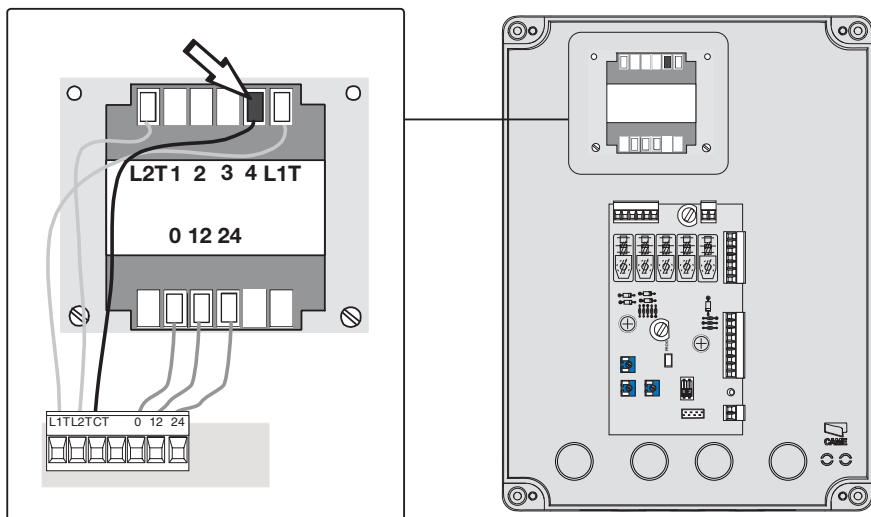

10 Kodowanie dekodera radiowego

Antena

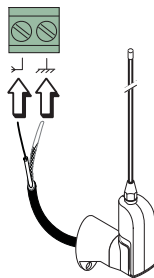

Podłączyć przewód RG58 anteny do odpowiednich zacisków.

Piloty

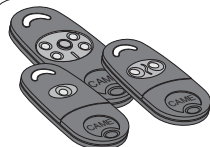

ATOMO
AT01 • AT02
AT04

patrz instrukcje znajdujące się w opakowaniu
karty częstotliwości AF43SR

TOUCH

TCH 4024 • TCH 4048

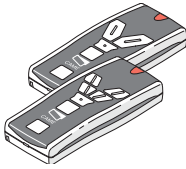

TOP

TOP-432A • TOP-434A
TOP-302A • TOP-304A

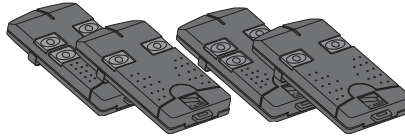

TOP

TOP-432NA • TOP-434NA
TOP-862NA • TOP 864NA
TOP-432S

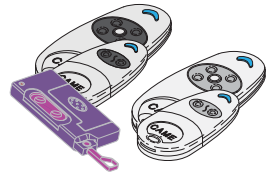

TWIN

TWIN 2 • TWIN 4

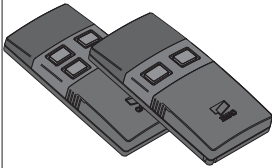

TAM

T432 • T434 • T438
TAM-432SA

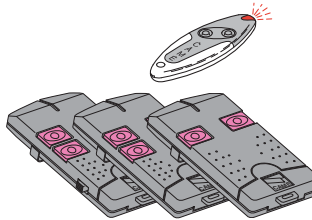

TFM

T132 • T134 • T138
T152 • T154 • T158

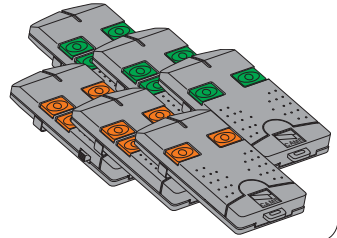

Karta częstotliwości

Tylko dla kart AF43S / AF43SM:

- ustawić zwórę, jak to widoczne na ilustracji, w zależności od serii stosowanego pilota.

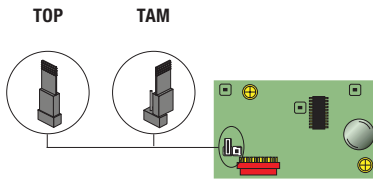

Częstotliwość MHz	Karta częstotliwości	Seria pilotów
FM 26.995	AF130	TFM
FM 30.900	AF150	TFM
AM 26.995	AF26	TOP
AM 30.900	AF30	TOP
AM 433.92	AF43S / AF43SM	TAM / TOP
AM 433.92	+AF43TW	TWIN (KeyBlock)
AM 433.92	AF43SR	ATOMO
AM 40.685	AF40	TOUCH
AM 863.35	AF868	TOP

Wpiąć kartę radiową do gniazda na płycie elektronicznej TYLKO PO ODŁĄCZENIU NAPIĘCIA (i po wyjęciu baterii, jeżeli są obecne).
N.B.: Płyta elektroniczna rozpoznaje kartę częstotliwości jedynie w chwili podania zasilenia.

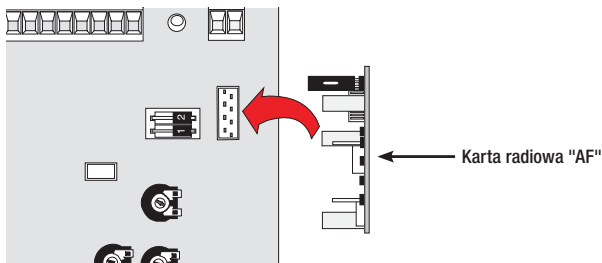

1) Trzymać wciśnięty przycisk "PROG" na płycie (miga dioda LED sygnalizacyjna).

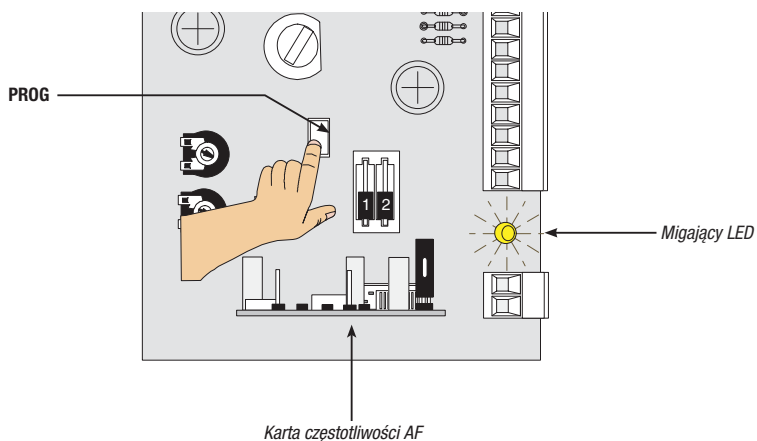

2) Kod jest przesyłany przy pomocy przycisku pilota, a dioda LED pozostanie zapalona, sygnalizując wprowadzenie kodu do pamięci.

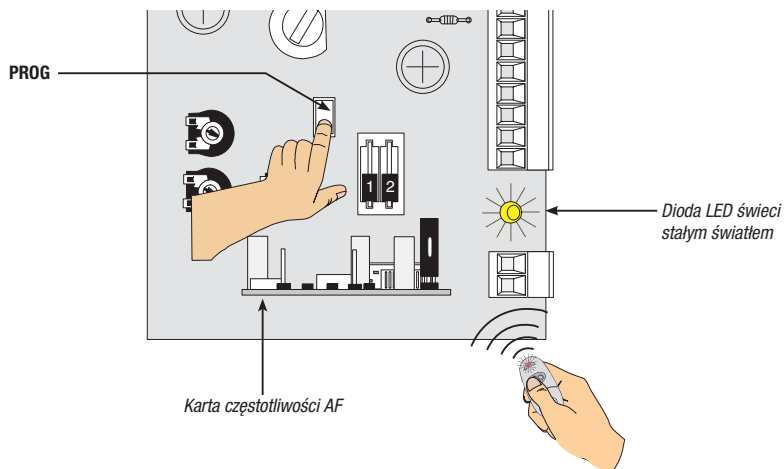

N.B.: w przypadku późniejszej zmiany kodu, wykonać ten sam zestaw czynności.

11 Złomowanie

 CAME CANCELLI AUTOMATICI S.p.A. w swoich zakładach wprowadziła System Zarządzania Środowiskiem z certyfikatem zgodnym z normą UNI EN ISO 14001 z gwarancją przestrzegania i ochrony środowiska. Prosimy Państwa o kontynuowanie dzieła ochrony środowiska, które CAME uważa za jedną z podstaw rozwoju własnych operatywnych i rynkowych strategii, po prostu poprzez przestrzeganie krótkich wskazówek dotyczących likwidacji urządzenia:



WYRZUCANIE OPAKOWANIA

Elementy opakowania (karton, plastik, itd.), są przyjmowane ze stałymi odpadami miejskimi i mogą być likwidowane bez żadnej trudności, wykonując selektywną zbiórkę odpadów do ponownego przetworzenia.

Przed wykonaniem tego, należy zawsze zapoznać się z regulacjami prawnymi dotyczącymi danego rodzaju materiału obowiązującymi w miejscu instalacji.

NIE PORZUCAĆ W ŚRODOWISKU!



ZŁOMOWANIE PRODUKTU

Nasze wyroby wykonane są z różnych materiałów. Większość z nich (aluminium, plastik, żelazo, kable elektryczne) jest przyjmowana z miejskimi odpadami stałymi. Po selektywnej zbiórce mogą być oddane do upoważnionego punktu zbiorczego do ich ponownego przetworzenia.

Inne elementy (płyty elektroniczne, przekaźniki, itd.), mogą natomiast zawierać substancje zanieczyszczające.

Należy je więc usunąć i oddać do zakładów wyspecjalizowanych do ich przetworzenia.

Przed złomowaniem, należy zawsze zapoznać się z regulacjami prawnymi dotyczącymi danego rodzaju materiału obowiązującymi w miejscu złomowania.

NIE PORZUCAĆ W ŚRODOWISKU!

12 Deklaracja zgodności



DEKLARACJA PRODUCENTA

Zgodnie z załącznikiem II A Dyrektywa 2006/95/CE



CAME Cancelli Automatici S.p.A.
via Martiri della Libertà, 15
31030 Dosson di Casier - Treviso - WŁOCHY
tel (+39) 0422 4940 - fax (+39) 0422 4941
Internet: www.came.it - e-mail: info@came.it

--- Model ---
EN 60335-1 EN 61000-6-2
EN 60335-2-103 EN 61000-6-3
EN 13241-1

Deklaruje pod własną odpowiedzialnością, że produkty do automatyzacji bram i drzwi garażowych, zwane:

ZF1N

... są zgodne z głównymi wymogami i odnośnymi przepisami, ustalonymi przez następujące Dyrektywy, oraz przez części zastosowane w odnośnych Normach, przedstawionych poniżej:

--- Dyrektywa ---
2006/95/CE
2004/108/CE

Dyrektywa Dotycząca Wyrobów Niskonapięciowych
Dyrektywa Dotycząca Kompatybilności Elektromagnetycznej

DYREKTOR GENERALNY
Gianni Michielan

Kod niezbędny dla otrzymania kopii deklaracji zgodnej z oryginałem: **DDC L PL 2002**



CAME France S.a. 7, Rue Des Haras Z.I. Des Hautes Patures 92737 Nanterre Cedex ☎ (+33) 0 825 825 874 ☎ (+33) 1 46 13 05 00	FRANCE	GERMANY	CAME Gmbh Seefeld Akazienstrasse, 9 16356 Seefeld Bei Berlin ☎ (+49) 33 3988390 ☎ (+49) 33 39883985
---	--------	---------	---

CAME Automatismos S.a. 3, Rue Odette Jasse 13015 Marseille ☎ (+33) 0 825 825 874 ☎ (+33) 4 91 60 69 05	FRANCE	U.A.E.	CAME Gulf Fze Office No: S10122a2o210 P.O. Box 262853 Jebel Ali Free Zone - Dubai ☎ (+971) 4 8860046 ☎ (+971) 4 8860048
--	--------	--------	--

CAME Automatismos S.a. C/juan De Mariana, N. 17-local 28045 Madrid ☎ (+34) 91 52 85 009 ☎ (+34) 91 46 85 442	SPAIN	RUSSIA	CAME Rus Umc Rus Llc Ul. Otradnaya D. 2b, Str. 2, office 219 127273, Moscow ☎ (+7) 495 739 00 69 ☎ (+7) 495 739 00 69 (ext. 226)
--	-------	--------	--

CAME United Kingdom Ltd. Unit 3 Orchard Business Park Town Street, Sandiacre Nottingham - Ng10 5bp ☎ (+44) 115 9210430 ☎ (+44) 115 9210431	GREAT BRITAIN	PORTUGAL	CAME Portugal Ucj Portugal Unipessoal Lda Rua Liebig, nº 23 2830-141 Barreiro ☎ (+351) 21 207 39 67 ☎ (+351) 21 207 39 65
---	---------------	----------	---

CAME Group Benelux S.a. Zoning Ouest 7 7860 Lessines ☎ (+32) 68 333014 ☎ (+32) 68 338019	BELGIUM	INDIA	CAME India Automation Solutions Pvt. Ltd A - 10, Green Park 110016 - New Delhi ☎ (+91) 11 64640255/256 ☎ (+91) 2678 3510
--	---------	-------	--

CAME Americas Automation Llc 11345 NW 122nd St. Medley, FL 33178 ☎ (+1) 305 433 3307 ☎ (+1) 305 396 3331	U.S.A	ASIA	CAME Asia Pacific 60 Alexandra Terrace #09-09 Block C, The ComTech 118 502 Singapore ☎ (+65) 6275 0249 ☎ (+65) 6274 8426
--	-------	------	---

CAME Gmbh Kornwestheimer Str. 37 70825 Korntal Munchingen Bei Stuttgart ☎ (+49) 71 5037830 ☎ (+49) 71 50378383	GERMANY		
--	---------	--	--

CAME Cancelli Automatici S.p.a. Via Martiri Della Libert�, 15 31030 Dosson Di Casler (Tv) ☎ (+39) 0422 4940 ☎ (+39) 0422 4941 Informazioni Commerciali 800 848095	ITALY	ITALY	CAME Sud s.r.l. Via F. Imparato, 198 Centro Mercato 2, Lotto A/7 80146 Napoli ☎ (+39) 081 7524455 ☎ (+39) 081 7529190
--	-------	-------	--

CAME Service Italia S.r.l. Via Della Pace, 28 31030 Dosson Di Casler (Tv) ☎ (+39) 0422 383532 ☎ (+39) 0422 490044 Assistenza Tecnica 800 295830	ITALY	ITALY	CAME Global Utilities s.r.l. Via E. Fermi, 31 20060 Gessato (Mi) ☎ (+39) 02 95380366 ☎ (+39) 02 95380224
---	-------	-------	--

Polski - Kod instrukcji: 319868 wers. 2.0 1/2011 © CAME cancelli automatici s.p.a.
CAME Cancelli Automatici s.p.a. maie w Ksi zki Chmiel. Dobre opoznionij zapowiadaj zmienej danej i informacjij zabytujcie sie w niniejszej instrukciji.

